

ハウジング用ステンレス鋼鋼管製グローブ式ジョイントシステム

ユー・ジー・エフ・ロックシステム 建 値 表

国土交通省機械設備工事共通仕様書 SAS361ハウジング型管継手対応品

- ★ ハウジング型管継手用グローブ式ジョイントシステム
- ★ ハウジング型管継手
- ★ 関連商品

2020年度版 4月号

- ※表示価格には消費税は含まれておりません。
- ※水協検査品は別途価格となります。
- ※表示価格は運賃込みの価格です。
- ※材料の高騰により価格が変動することがあります。
- ※製品不良以外の返品はお受けできません。

ユー・ジー・エフ・ロックシステム(ハウジング用ステンレス鋼管製グローブ式ジョイントシステム)

【標準品】 (材質:SUS304)

株式会社永島製作所

■ハウジング用90°エルボ(HA-90)

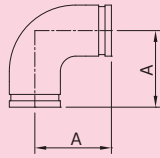

単位:円

サイズ	A	定価
30Su	85	7,570
40Su	91	7,570
50Su	92	7,570
60Su	102	9,280
75Su	111	11,470
80Su	115	13,940
100Su	137	20,170
125Su	177	37,600
150Su	202	46,920

■ハウジング用45°エルボ(HA-45)

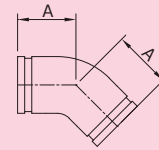

単位:円

サイズ	A	定価
30Su	52	6,410
40Su	55	6,410
50Su	56	6,410
60Su	60	7,840
75Su	64	9,850
80Su	66	11,870
100Su	75	16,620
125Su	110	28,140
150Su	120	37,500

■ハウジング用同径チーズ(HA-TS)

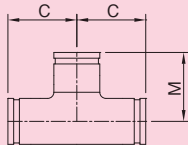

単位:円

サイズ	C	M	定価
30Su	85	85	16,350
40Su	91	91	16,350
50Su	92	92	16,350
60Su	102	102	18,610
75Su	111	111	24,370
80Su	116	116	31,060
100Su	137	137	40,860
125Su	150	150	72,260
150Su	160	160	78,490

■ハウジング用メカニカル継手対応チーズ(HA-TRM)

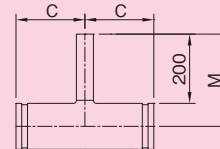

単位:円

サイズ	C	M	定価
30Su×25Su	85	217	14,830
30Su×20Su	85	217	14,830
★ 40Su×30Su	91	221	20,710
40Su×25Su	91	221	14,830
40Su×20Su	91	221	14,830
★ 50Su×40Su	92	224	20,710
★ 50Su×30Su	92	224	20,710
50Su×25Su	92	224	14,830
50Su×20Su	92	224	14,830
★ 60Su×50Su	102	230	20,710
★ 60Su×40Su	102	230	20,710
★ 60Su×30Su	102	230	20,710
60Su×25Su	102	230	15,360
60Su×20Su	102	230	15,360
★ 75Su×60Su	111	238	29,500
★ 75Su×50Su	111	238	29,500
★ 75Su×40Su	111	238	29,500
★ 75Su×30Su	111	238	29,500
75Su×25Su	111	238	22,500
75Su×20Su	111	238	22,500
★ 80Su×60Su	116	244	32,720
★ 80Su×50Su	116	244	32,720
★ 80Su×40Su	116	244	32,720
★ 80Su×30Su	116	244	32,720
80Su×25Su	116	244	25,000
80Su×20Su	116	244	25,000
★ 100Su×60Su	137	257	42,720
★ 100Su×50Su	137	257	42,720
★ 100Su×40Su	137	257	42,720
★ 100Su×30Su	137	257	42,720
100Su×25Su	137	257	32,460
100Su×20Su	137	257	32,460

■ハウジング用同径チーズ(HA-TR)

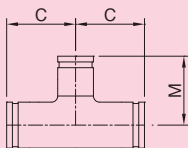

単位:円

サイズ	C	M	定価
40Su×30Su	91	85	20,040
50Su×40Su	92	91	20,040
50Su×30Su	92	85	20,040
60Su×50Su	102	92	20,710
60Su×40Su	102	91	20,710
60Su×30Su	102	91	20,710
75Su×60Su	111	102	29,500
75Su×50Su	111	92	29,500
75Su×40Su	111	92	29,500
80Su×75Su	116	111	32,720
80Su×60Su	116	102	32,720
80Su×50Su	116	102	32,720
100Su×80Su	137	116	42,720
100Su×75Su	137	111	42,720
100Su×60Su	137	111	42,720
125Su×100Su	150	150	74,600
125Su×80Su	150	150	74,600
125Su×75Su	150	150	74,600
125Su×60Su	150	150	74,600
150Su×125Su	160	160	80,820
150Su×100Su	160	160	80,820
150Su×80Su	160	160	80,820
150Su×75Su	160	160	80,820
150Su×60Su	160	160	80,820

※上記以外は別途見積とさせていただきます。

※各社メカニカル継手の現場加工に対応しています。

※寸法は母管面から200mmを基準とします。

※★印は受注生産品になります。

※上記以外は別途見積とさせていただきます。

ユー・ジー・エフ・ロックシステム(ハウジング用ステンレス鋼管製グローブ式ジョイントシステム)

【標準品】 (材質:SUS304)

株式会社永島製作所

■ハウジング用JIS10Kラップジョイント(HA-SE)

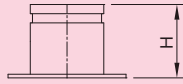

単位:円

サイズ	H	定価
30Su	75	10,540
40Su		10,540
50Su		10,540
60Su		12,470
75Su		16,100
80Su		21,490
100Su		26,700
125Su		34,280
150Su		43,970

■ハウジング用同芯レジューサー(HA-RC)

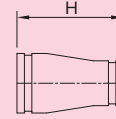

単位:円

サイズ	H	定価
40Su×30Su	97	6,180
50Su×40Su	106	6,180
50Su×30Su	106	6,180
60Su×50Su	118	6,970
60Su×40Su	118	6,970
75Su×60Su	131	8,410
75Su×50Su	131	8,410
80Su×75Su	131	9,920
80Su×60Su	131	9,920
100Su×80Su	144	13,020
100Su×75Su	144	13,020
125Su×100Su	193	22,380
125Su×80Su	193	22,380
150Su×125Su	206	26,700
150Su×100Su	206	26,700

※上記以外は別途見積とさせていただきます。

■接続用ルーズフランジ(JIS10K準拠品)

単位:円

サイズ Su (A)	亜鉛メッキ AM-RF	ステンレス SUS-RF	ナイロンコート NZ-RF
30Su(25A)	4,200	8,160	都度見積
40Su(32A)	4,200	8,160	
50Su(40A)	4,200	8,160	
60Su(50A)	4,200	8,660	
75Su(65A)	4,920	11,940	
80Su(80A)	5,170	13,040	
100Su(100A)	5,920	15,820	
125Su(125A)	7,790	23,060	
150Su(150A)	9,360	28,440	

■ハウジング用メカニカル継手対応同芯レジューサー(HA-RCM)

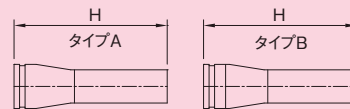

単位:円

サイズ	タイプ	H	定価
★ 40Su×30Su	A	300	30,500
★ 40Su×25Su	B	305	30,500
★ 40Su×20Su	B	305	30,500
★ 50Su×40Su	A	310	30,500
★ 50Su×30Su	A	310	30,500
★ 50Su×25Su	B	315	30,500
★ 60Su×50Su	A	320	31,130
★ 60Su×40Su	A	320	31,130
★ 60Su×30Su	B	330	31,130
★ 75Su×60Su	A	335	37,620
★ 75Su×50Su	A	335	37,620
★ 75Su×40Su	B	340	37,620
★ 80Su×60Su	A	355	43,960
★ 80Su×50Su	B	340	43,960
★ 100Su×60Su	B	355	52,670

★印は受注生産品になります。

※上記以外は別途見積とさせていただきます。

■ハウジング用短管 [両溝] (HA-S)

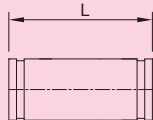

単位:円

サイズ	L	定価
30Su	100	3,480
40Su		3,480
50Su		3,480
60Su		4,030
75Su		4,490
80Su		5,920
100Su		6,490
125Su		11,540
150Su		13,810

※上記以外は別途見積とさせていただきます。

■ハウジング用短管 [片溝] (HA-SW)

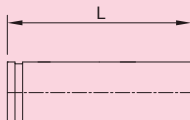

単位:円

サイズ	定価	
	L=200	L=300
30Su	3,220	3,440
40Su	3,220	3,440
50Su	3,220	3,440
60Su	3,740	4,010
75Su		4,960
80Su		6,290
100Su		7,220
125Su		9,600
150Su		13,400

※上記以外は別途見積とさせていただきます。

■グローブアダプター(HA-OA)

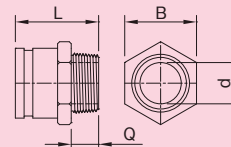

単位:円

サイズ	B	L	d	Q	定価
30Su×R1 (25A)	36	100	26	20	23,780
30Su×R1-1/4 (32A)	46		32	23	23,780
40Su×R1-1/4 (32A)	46		32	23	23,780
40Su×R1-1/2 (40A)	55		39	23	23,780
50Su×R1-1/2 (40A)	55		39	23	23,780
50Su×R2 (50A)	65		46	27	29,740
60Su×R2 (50A)	65		50	27	29,740

※上記以外は別途見積とさせていただきます。

ユー・ジー・エフ・ロックシステム(ハウジング用ステンレス鋼管製グローブ式ジョイントシステム)

【標準品】 (材質:SUS304)

株式会社永島製作所

■ハウジング用キャップ(HA-C)

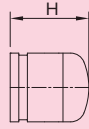

単位:円

サイズ	H	定価
30Su	73	18,560
40Su	73	18,560
50Su	73	18,560
60Su	82	21,320
75Su	82	25,900
80Su	82	30,640
100Su	100	39,130
125Su	100	54,020
150Su	100	66,830

※上記以外は別途見積とさせていただきます。

■ハウジング用エアー(水)抜きキャップ(HA-AC)

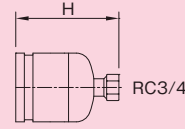

単位:円

サイズ	H	定価
30Su	100	24,780
40Su	100	24,780
50Su	100	24,780
60Su	107	29,920
75Su	107	35,760
80Su	107	41,940
100Su	125	52,910
125Su	125	70,680
150Su	125	86,360

※上記以外は別途見積とさせていただきます。

■ユー・ジー・エフ用ハウジング型管継手(MIEテクノ製)

※小径(25A~40A)は日本ヴィクトリック製

単位:円

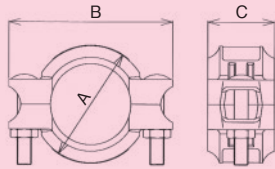

サイズ Su (A)	型	101-E型 エポキシ粉体塗装	101-A型 錆止め塗装	K06型 ステンレス製
30Su(25A)	可撓式	都度見積	都度見積	都度見積
40Su(32A)				
50Su(40A)				
60Su(50A)				
75Su(65A)				
80Su(80A)				
100Su(100A)				
125Su(125A)				
150Su(150A)				

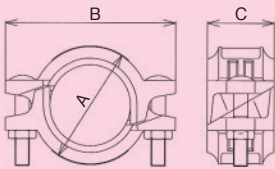

サイズ Su (A)	型	001-E型 エポキシ粉体塗装	001-A型 錆止め塗装	K01型 ステンレス製
30Su(25A)	固定式	都度見積	都度見積	
40Su(32A)				
50Su(40A)				
60Su(50A)				
75Su(65A)				
80Su(80A)				
100Su(100A)				
125Su(125A)				
150Su(150A)				

給湯配管・温水配管に使用する場合は、耐熱性ゴムリング (N-7030T) をご使用下さい。

■その他

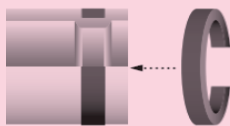

ハウジング用ゴム取付補助具

手間カラーズ(TK-M) 50A~150A(6種セット)	
定価 (単位:円)	6,800

※各サイズ(5個セット)もございます。

専用潤滑剤 なめらかスプレー(420mL)	
定価 (単位:円)	5,810

※ハウジング継手の施工には、必ず専用潤滑剤をご使用下さい。

※定価は運賃込みの価格になります。(北海道・九州・四国・沖縄・離島は除く)

■ハウジング用特殊管

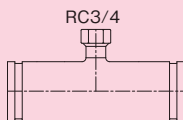

●ネジノット付き短管

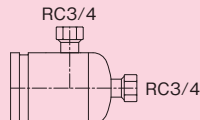

●水圧テスト用治具

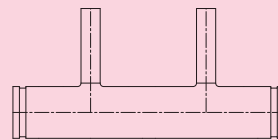

●メカニカル継手接続用ヘッダー

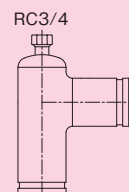

●エア抜コーナー継手

※特殊形状・特殊寸法も製作可能ですので、お問い合わせ下さい。

■UGFパイプの切断寸法

現場加工のパイプ切断寸法の求め方は次式の通りです。

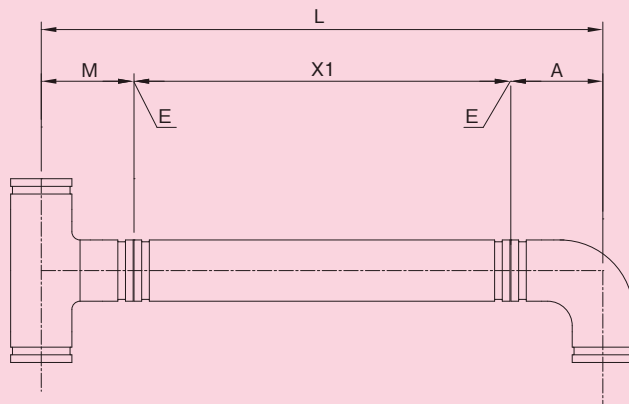

$$X1=L-(M+A+E+E)$$

L=芯寸法

A=エルボの規格寸法

M=チーズの規格寸法

E=ハウジング型継手の遊隙

ユー・ジー・エフロックシステムの各サイズの遊隙は、ステンレスの熱伸縮の吸収や、層間変異の吸収に対応していますので標準遊隙を2mm引くことをお勧めします。

ハウジング型継手の最大遊隙寸法(mm)

サイズ Su (A)	型	101-E型 エポキシ粉体塗装	101-A型 錆止め塗装	K06型 ステンレス製	G型 日本ヴィクトリック製
30Su(25A)	可撓式				5
40Su(32A)					
50Su(40A)					
60Su(50A)		5	5	5	6
75Su(65A)					
80Su(80A)					
100Su(100A)					
125Su(125A)	6	6	6	6	
150Su(150A)					

サイズ Su (A)	型	001-E型 エポキシ粉体塗装	001-A型 錆止め塗装	K01型 ステンレス製	VL-G型 日本ヴィクトリック製
30Su(25A)	固定式				5
40Su(32A)					
50Su(40A)					
60Su(50A)		5	5	5	6
75Su(65A)					
80Su(80A)					
100Su(100A)					
125Su(125A)	6	6	6	6	
150Su(150A)					

 株式会社永島製作所

【本社／工場】

〒925-0003 石川県羽咋市寺町夕1番9
TEL : 0767-22-7011(代) FAX : 0767-22-7012
E-mail : nfc@lilac.ocn.ne.jp

【東京営業所】

〒104-0041 東京都中央区新富1丁目6番8号 第3東邦ビル5階
TEL : 03-6222-9415(代) FAX : 03-6222-9416
E-mail : nfc-tokyo@key.ocn.ne.jp

【東北事業部北上工場】

〒024-0051 岩手県北上市相去町大松沢1-110
TEL : 0197-72-8914(代) FAX : 0197-72-8922
E-mail : nfc-touhoku@eos.ocn.ne.jp